

DESIGN,
MADE AND QUALITY
IN ITALY
100%

fm MAURI



Herrajes para Mueble de kit



Herrajes para Mueble en general



Herrajes para Mueble de Hi-Fi



Herrajes para Sofas y encastramientos

Catálogo de Herrajes para Mueble

Herrajes para Mueble en general

Nivelador

- **Art. 300G0** Nivelador
- **Art. 30110** Nivelador
- **Art. 301G0** Nivelador
- **Art. 30410** Nivelador
- **Art. 304G0** Nivelador
- **Art. 720G0** Nivelador

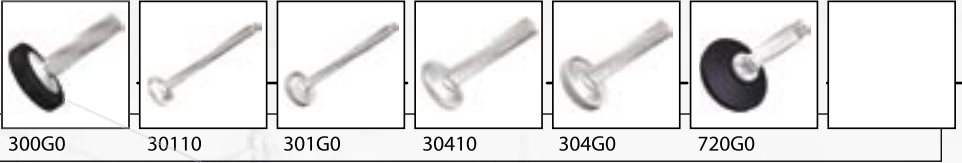

Ejemplo de montaje del nivelador art. 720G0 con regulación interior con llave en forma de L art. 566

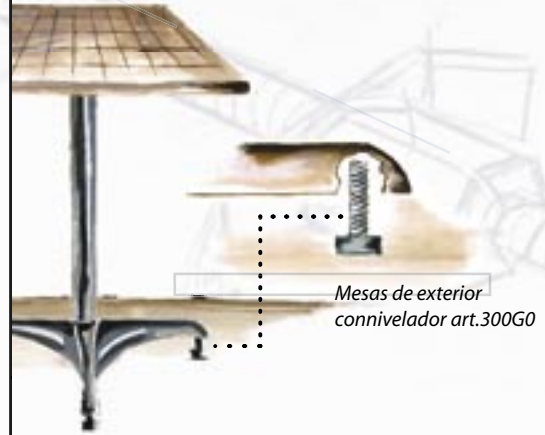

Mesas de exterior con nivelador art. 300G0



Uniones

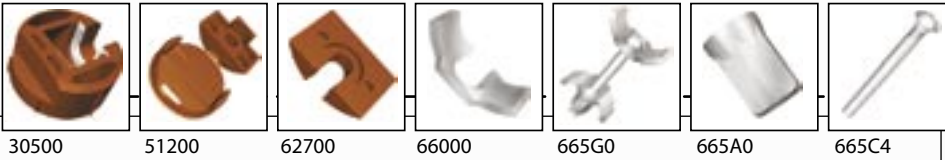

- **Art. 30500** diámetro de 30
- **Art. 51200** diámetro de 30
- **Art. 62700** diámetro de 30
- **Art. 66000** diámetro de 35
- **Art. 665G0** diámetro de 35
- **Art. 665A0** diámetro de 35
- **Art. 665C4** tornillo TBQ M6
- **Art. 250G0** diámetro de 35
- **Art. 50401** diámetro de 40
- **Art. 555C4** diámetro de 8
- **Art. 565H1** diámetro de 5



Ejemplo de aplicación del artículo 250G0 ideal para el ensamblaje de camas

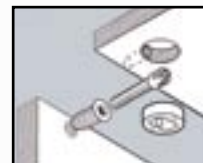
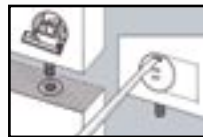

Art. 665G0, ideal para las uniones del sobre encimera de cocina

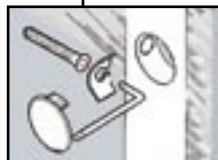

Herrajes para Mueble de kit

Tuercas, tornillos y Tapones roscados

- **Art. 312A0** Tuerca
- **Art. 313A0** Tuerca
- **Art. 416A0** Tornillo de montaje
- **Art. 433A0** Tornillo de montaje
- **Art. 553A0** Tornillo de montaje
- **Art. 470A0** Tornillo de montaje
- **Art. 657A0** Tornillo de montaje
- **Art. 563A0** Tapón roscado
- **Art. 564A0** Tapón roscado
- **Art. 615A0** Tapón roscado

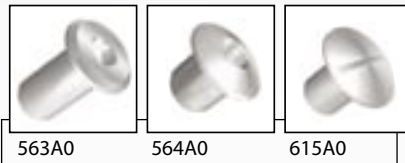

Tornillo y tapón roscado para el acoplamiento y la unión de librerías



Tornillos de montaje y Tuercas roscadas

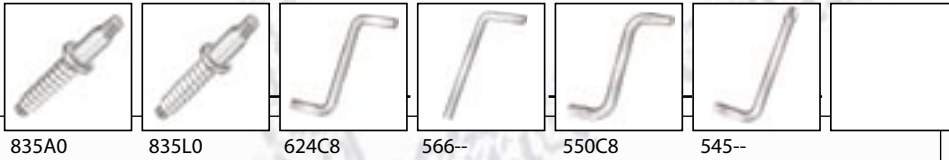
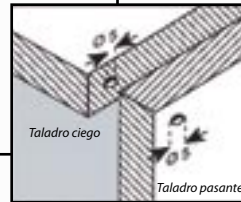

Silla oficina y llaves

- **Art. 835A0** Silla oficina
- **Art. 835L0** Silla oficina
- **Art. 624C8** Llave allen
- **Art. 566--** Llave allen
- **Art. 550C8** Llave allen
- **Art. 545--** Llave allen

Sistema de tornillo roscado preparado para el montaje de las sillas Art. 835A0 e 835L0

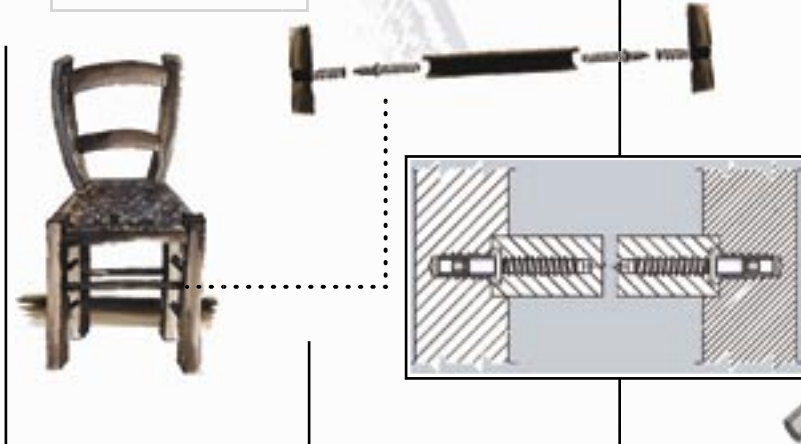

Llave hexagonal con cruz para la fijación y su regulación

Herrajes para Mueble de Hi-Fi

Cierres magnéticos

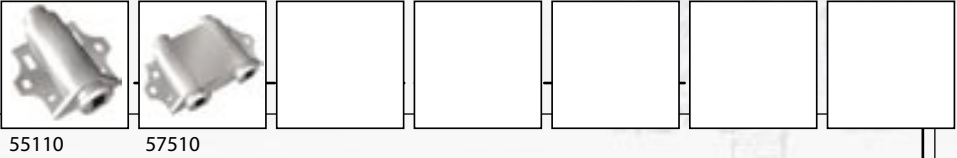

- **Art. 551** Cierre magnético sencillo
- **Art. 575** Cierres magnético doble



Cierre magnético regulable, para garantizar el cierre de la puerta

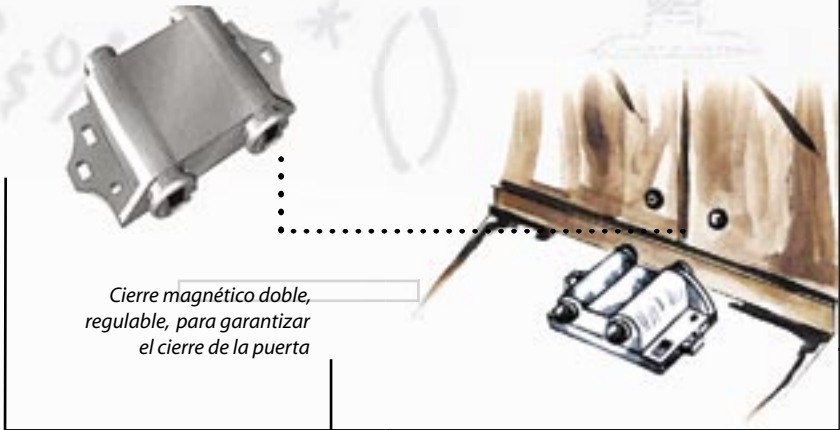

Cierre magnético doble, regulable, para garantizar el cierre de la puerta



Contraplacas

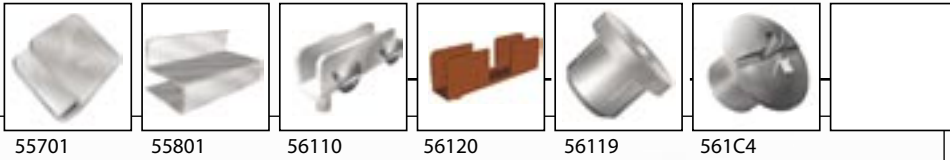

- **Art. 55701** Contraplaca
- **Art. 55801** Tirador
- **Art. 56110** Kit bisagra
- **Art. 56120** Kit bisagra
- **Art. 56119** Kit bisagra
- **Art. 561C4** Kit bisagra



Contraplaca con y sin tirador para la aplicación a las puertas de cristal

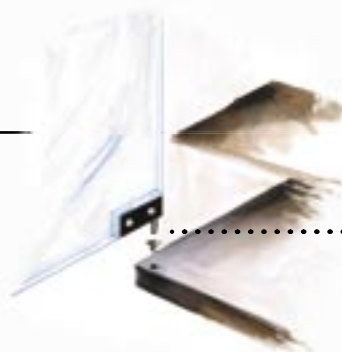

Kit de Bisagras para la aplicación en puertas de cristal



Herrajes para Sofas y encastamientos

Sistema de enganche en cuña y ensamblaje

- **Art. 50703** Ensamblaje para camas y sofás
- **Art. 50704** Ensamblaje para camas y sofás
- **Art. 20103** Ensamblaje para camas y sofás
- **Art. 20104** Ensamblaje para camas y sofás



Sistema de encastramiento para el acoplamiento de elementos a los costados y bajos de sofás y fijación de las patas



Casquillos



- **Art. 690A0** Casquillo remachable con cuerpo hexagonal
- **Art. 412A0** Tornillo hexagonal
- **Art. 318F5** Tuerca rosca izquierda m10
- **Art. 318L2** Tuerca rosca izquierda m6



Tuerca art. 318F5 y tirante roscado art. 412 para la fijación de las patas



Detalle del art. 690 encastado en el costado de un sillón y fijación a una pata





MAURI
F.lli Mauri srl

Via Barzago, 189
23852 Garlate (LC) Italy
Tel. +39 0341 681475
Fax +39 0341 681483
www.mauri-fm.it
sales@mauri-fm.it

Furniture Fittings Factory
Viteria speciale per mobili

Cap. Soc. € 500.000 Int. Vers
Iscriz. Trib.n. 3507 Reg. Soc.
N.Centro Mecc. LC 000250
C.C.I.A.A. Lecco N. 68980
P.IVA IT 00204050132

